

SCHNEIDER

Électropontatif
Nettoyeurs haute pression
Aspirateurs eau et poussière

BSI PRO

37300 JOUE LES TOURS

Tél : 06.32.71.10.64 - mail : contact@bsi-pro.com

Site : www.bsipro.com Découvrir notre vidéo

Siret : 502 996 853 00011 - APE 4531 Z

FRANCO 500 € ht

Nettoyeur HP 150 bar 900Vh

Pack composé de :

- 1 nettoyeur HP eau froide 380V 900 Vh 150 bar réf. 50051
- 1 lance turbo réf. 50352
- 1 flexible tressé 10m

GARANTIE
4
ANS



**1 LANCE TURBO D'UNE
VALEUR DE 90€ OFFERTE**



1 199,00€

RÉF. 50058



Aspirateur sur batterie 7,5L

GARANTIE
5
ANS

Aspirateur eaux et poussières 750W.
Avec batterie 20V 2Ah Li-Ion et chargeur.



129,00€

RÉF. 50000

Eco-contribution : 0,33€

Perceuse visseuse à percussion brushless 20V 60Nm

GARANTIE
5
ANS

Pack composé de :

- 1 perceuse visseuse à percussion 20V 60Nm réf. 50505, livrée avec batterie Li-ion 5Ah et chargeur rapide 3,5A
- 1 coffret 32 embouts 1/4" réf. 50602.

**1 COFFRET 32 EMBOUTS
OFFERT (QUALITÉ S2)**

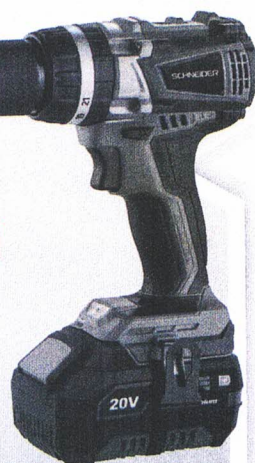

229,00€

RÉF. 50580



MARQUE OFFICIELLE™

Équipements pour les professionnels

Plus que des objets, c'est un héritage !

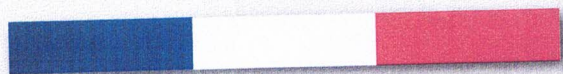

Créée en 1934 par les frères Schneider, l'un ingénieur visionnaire et l'autre leader charismatique, l'entreprise est d'abord connue sous le nom «Schneider Frères» et se destine à l'achat et la vente d'appareils TSF, qui sont les ancêtres de la radio et du téléphone tels que nous les connaissons.

Le duo fraternel s'inscrit, dès ses débuts, parmi les pionniers dans la conception de postes de radio et de téléviseurs en France.

Le succès se fait rapidement sentir. En effet, en 1939 l'entreprise «Schneider Frères» s'inscrit parmi les entreprises les plus importantes du marché français.

L'histoire de l'entreprise Schneider est marquée par des créations majeures, à l'image du poste secteur Pygmée.

La marque se distingue de sa concurrence grâce à l'esthétisme apporté aux produits, souvent réputés pour l'élégance de leur ébénisterie.

Ne cessant d'innover, les frères Schneider ont, par exemple, été les premiers à créer le push-button, que l'on pouvait retrouver sur les claviers des calculatrices électroniques ou, plus tard, sur les bornes d'arcade.

L'histoire Schneider se distingue par une relation privilégiée avec le public, parfaitement illustrée par des campagnes de publicité qui ont marqué leur époque et laissé leur empreinte dans la mémoire collective.

Misant sur les émotions suscitées par les nouvelles technologies, Schneider réussit à créer, grâce à ses publicités et ses slogans, un engouement autour de la marque. Nul n'est insensible face à la possibilité d'avoir des appareils aux couleurs variées et à la qualité irréprochable.

La marque Schneider a su créer, au fur et à mesure, un profond attachement sentimental entre son public et elle.

1. LA GAMME

Mondialement reconnue pour la qualité et la fiabilité de ses produits, la marque Schneider vous propose une nouvelle gamme d'équipements professionnels.

Déclinée en 3 segments, l'électroportatif, les aspirateurs eau et poussière et les nettoyeurs haute pression, elle saura répondre parfaitement aux besoins des professionnels.

Élegants, performants et innovants, tous nos produits bénéficient d'une garantie de 2 à 5 ans.

2. LES GARANTIES

Batteries et chargeurs

Garantie 3 ans



Électroportatif

Garantie 5 ans



Aspirateurs eau et poussière

Garantie 5 ans



Nettoyeurs haute pression

Garantie 2 ans

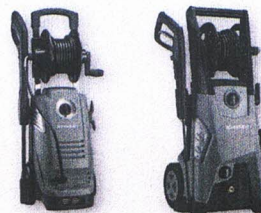

Nettoyeurs haute pression intensifs

Garantie 4 ans





5 - 22

Électroportatif

- Batterie • Chargeur • Accessoires
- Perceuse • Visseuse • Perforateur • Clé à chocs • Scie • Meuleuse

23 - 28

Aspirateurs eau et poussière

- Aspirateur sur batterie
- Aspirateur 10 L • 20 L • 30 L • 50 L • 60 L • 80 L

29 - 38

Nettoyeurs haute pression

- Nettoyeur usage occasionnel 140 bar • 150 bar • 180 bar
- Nettoyeur usage régulier et intensif
 - eau froide monophasé et triphasé 150 bar • 160 bar • 200 bar
 - eau chaude monophasé et triphasé 150 bar • 160 bar • 200 bar
 - thermique 160 bar • 240 bar
- Accessoires

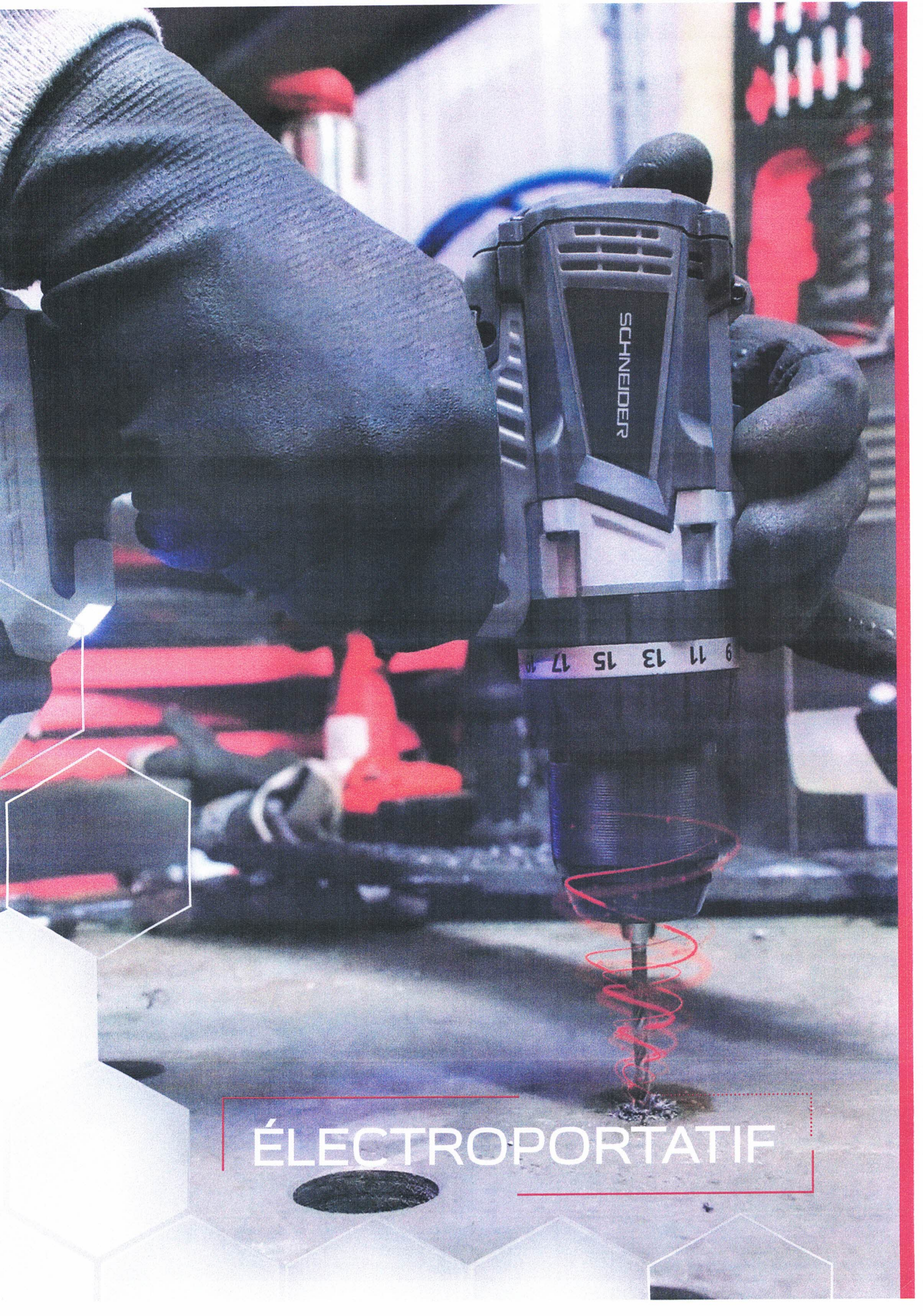

ÉLECTROPORATIF

1 - CHOISISSEZ VOTRE PACK BATTERIE

Pack batterie Li-ion 2Ah

- + chargeur rapide
- + sac de rangement

GARANTIE

3 ANS



PACK 1 BATTERIE 2AH

99,50€

RÉF. 50560

Eco-contribution : 0,02€

PACK 2 BATTERIES 2AH

159,90€

RÉF. 50563

Eco-contribution : 0,02€

Pack batterie Li-ion 4Ah

- + chargeur rapide
- + sac de rangement

GARANTIE

3 ANS



PACK 1 BATTERIE 4AH

139,90€

RÉF. 50561

Eco-contribution : 0,02€

PACK 2 BATTERIES 4AH

225,90€

RÉF. 50564

Eco-contribution : 0,02€

2 - CHOISISSEZ VOS MACHINES



Perceuse visseuse à percussion 20V 50Nm

73,50€

RÉF. 50502

Dont éco-contribution : 0,10€



Perceuse visseuse 20V 35Nm

52,90€

RÉF. 50500

Eco-contribution : 0,10€

“ 1 BATTERIE POUR TOUS VOS OUTILS ,”



Perceuse visseuse à percussion brushless 20V 60Nm

119,00€

RÉF. 50504

Dont éco-contribution : 0,10€

“ BATTERIE LI-ION HAUTE PERFORMANCE ,”



5 Ah



Visseuse à chocs brushless 20V 200Nm

132,90€

RÉF. 50507

Eco-contribution : 0,10€



Clé à chocs 1/2" 20V 650Nm

119,00€

RÉF. 50510

Eco-contribution : 0,10€

Pack batterie Li-ion 5Ah
+ chargeur rapide
+ sac de rangement

GARANTIE
3
ANS



PACK 1 BATTERIE 5AH

158,90€

RÉF. 50562

Eco-contribution : 0,02€

PACK 2 BATTERIES 5AH

252,90€

RÉF. 50565

Eco-contribution : 0,02€

Pack batteries Li-ion 2Ah + 4Ah
+ chargeur rapide
+ sac de rangement

GARANTIE
3
ANS



PACK BATTERIES 2AH + 4AH

185,90€

RÉF. 50588

Eco-contribution : 0,02€



Scie sabre 20V

86,90€

RÉF. 50509

Eco-contribution : 0,10€



4 Ah

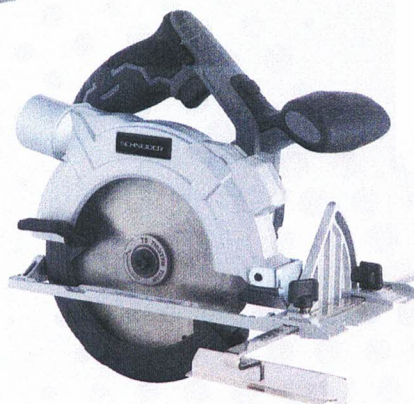

Scie
circulaire
165mm 20V

105,90€

RÉF. 50508

Eco-contribution : 0,10€



2 Ah

Perforateur
brushless 20V
2,2 Joules

185,90€

RÉF. 50520

Eco-contribution : 0,10€



Scie
sauteuse
20V

79,00€

RÉF. 50512

Eco-contribution : 0,10€



Meuleuse
d'angle 125mm
brushless

145,90€

RÉF. 50506

Eco-contribution : 0,10€

Visseuse 3,6V avec 54 embouts

Coffret visseuse sans fil avec 54 embouts
25mm CR-V.
1 porte embouts magnétique 60mm.
Avec poignée pivotante à 60°.
Fonction baladeuse LED.
Temps de charge : 2 à 3h
Composition :
PHO-1-2-3
PZO-1-2-3
H2-2,5-3-4-5-5-5-6
TX10-15-20-25-30-40
TX perçé 10-15-20-25-30-35-40
Triwing 1-2-3-4
Plat 3-4-5-6-7
Carré 0-1-2-3
Spaner "U" 4-6-8-10
Etox 6-8-10
XZN 8
Torx vrillé 10-15-20-25-30.

Réf.	50513
Mandrin ouverture	1/4" hex
Vitesse à vide	200 tr/min
Réglage de couple	10+1
Couple maxi	4Nm
Poids	1,7kg

Livrée avec :
- chargeur USB

39,90€

RÉF. 50513
Eco-contribution : 0,03€



→ Indicateur niveau de charge
→ Emmanchement 1/4" autobloquant

GARANTIE

5 ANS

3 FONCTIONS :

- VISSEUSE
- TOURNEVIS
- BALADEUSE.

Poignée pivotante

Fonction baladeuse led



Perceuse visseuse 20V 35Nm

2 vitesses.
Variateur de vitesse et frein électrique.
Porte embouts magnétique.
Mandrin auto serrant.

Réf.	50500 / 50501 / 50575
Mandrin ouverture	13mm
Perçage acier-bois	13/35mm
Vitesse à vide	0-400 tr/min et 0-1400 tr/min
Nombre de vitesse	2
Réglage de couple	25+1
Couple maxi	35Nm
Dimensions	215x78x193mm
Poids	1,126kg (sans batterie)

Réf. 50500

Livrée :
- sans chargeur
ni batterie



52,90€

RÉF. 50500
Eco-contribution : 0,10€

Réf. 50501

Livrée avec :
- 1 batterie 2Ah
- 1 chargeur 2,4A
- 1 coffret pvc



126,90€

RÉF. 50501
Eco-contribution : 0,10€

Réf. 50575

Livrée avec :
- 2 batteries Li-ion 2Ah
- 1 chargeur 2,4A
- 1 coffret pvc



199,00€

RÉF. 50575
Eco-contribution : 0,08€

→ Poignée bi matière technologie "soft grip"
→ Eclairage de travail LED

GARANTIE

5 ANS

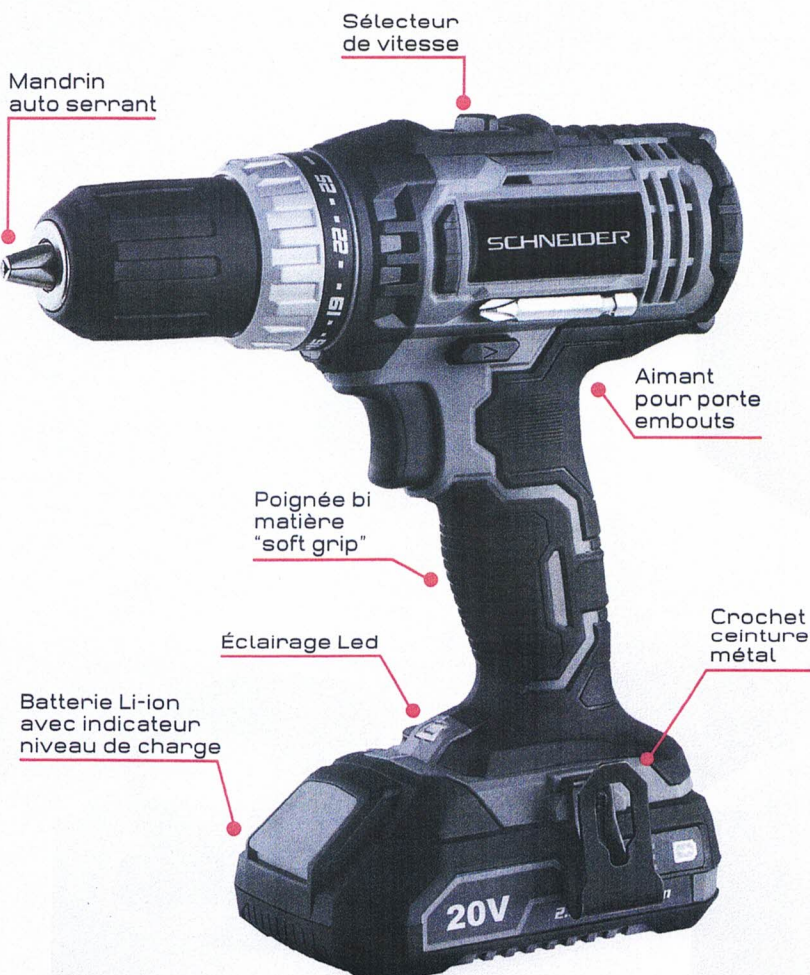

Mandrin auto serrant

Sélecteur de vitesse

Aimant pour porte embouts

Poignée bi matière "soft grip"

Éclairage Led

Batterie Li-ion avec indicateur niveau de charge

Crochet ceinture métal

Perceuse visseuse à percussion 20V 50Nm

2 vitesses.
Variateur de vitesse et frein électrique.
Mandrin auto serrant.

→ 3 fonctions vissage, perçage et percussion
→ Eclairage de travail LED

GARANTIE

5 ANS

Réf.	50502 / 50503 / 50576
Mandrin ouverture	13mm
Perçage acier-béton-bois	13/13/40mm
Nombre de vitesse	2
Vitesse à vide	0-440 tr/min et 0-1650 tr/min
Cadence de frappe	0-7040BPM / 0-26400BPM
Réglage de couple	20+2
Couple maxi	50Nm
Poids	1,544kg (sans batterie)

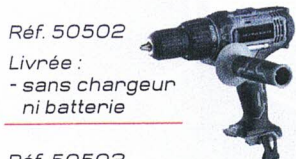

Réf. 50502
Livrée :
- sans chargeur
- ni batterie

73,50€
RÉF. 50502
Eco-contribution : 0,10€

Réf. 50503
Livrée avec :
- 1 batterie 4Ah
- 1 chargeur rapide 3,5A
- porte embouts
- 1 coffret pvc



175,00€
RÉF. 50503
Eco-contribution : 0,10€

Réf. 50576
Livrée avec :
- 2 batteries 4Ah
- 1 chargeur rapide 3,5A
- porte embouts
- 1 coffret pvc



259,00€
RÉF. 50576
Eco-contribution : 0,08€



Perceuse visseuse à percussion brushless 20V 60Nm

Brushless 2 vitesses.
Variateur de vitesse et frein électrique.
Mandrin métal auto serrant.

→ Moteur brushless
→ 3 fonctions vissage, perçage et percussion

GARANTIE

5 ANS

Réf.	50504 / 50505 / 50535
Mandrin ouverture	13mm
Perçage acier-béton-bois	13/13/45mm
Nombre de vitesse	2
Vitesse à vide	0-500 tr/min et 0-2000 tr/min
Cadence de frappe	0-7500BPM et 0-30000BPM
Réglage de couple	21+2
Couple maxi	60Nm
Poids	1,2kg (sans batterie)



Réf. 50504
Livrée :
- sans chargeur
- ni batterie

119,00€
RÉF. 50504
Eco-contribution : 0,10€

Réf. 50505
Livrée avec :
- 1 batterie Li-ion 5Ah
- 1 chargeur rapide 3,5A
- 1 coffret pvc



255,00€
RÉF. 50505
Eco-contribution : 0,10€

Réf. 50535
Livrée avec :
- 2 batteries Lion-ion 4Ah
- 1 chargeur rapide 3,5A
- 1 coffret pvc



305,90€
RÉF. 50535
Eco-contribution : 0,10€



Visseuse à chocs brushless 20V 200Nm

Brushless 200Nm.
Sélecteur de vitesse électronique.
3 couples de serrage.
2 modes de desserrage.
Frein moteur électrique instantané.
Niveau sonore 69 dB(A).

Réf.	50507 / 50514		
Vitesse	1	2	3
Couple maxi	80Nm	120Nm	200Nm
Couple de desserrage	140Nm	210Nm	350Nm
Vitesse à vide	0-1000 tr/min	0-1800 tr/min	0-2700 tr/min
Cadence de frappe	0-1400BPM	0-2520BMP	0-3780BMP
Poids	1,1kg sans batterie		

Réf. 50507

Livrée :
- sans chargeur
ni batterie



132,90€

RÉF. 50507
Eco-contribution : 0,10€

Réf. 50514

Livrée avec :
- 1 batterie Li-ion 4Ah
- 1 chargeur rapide 3,5A
- 1 coffret pvc



260,00€

RÉF. 50514
Eco-contribution : 0,10€

→ Moteur brushless
→ Emmanchement 6 pans 1/4" autobloquant

Moteur brushless

GARANTIE
5
ANS

Emmanchement 6 pans 1/4" autobloquant

350NM



Sélecteur de vitesse électronique

Éclairage Led

Batterie Li-ion avec indicateur niveau de charge

Poignée bi matière "soft grip"

Crochet ceinture métal



Perforateur brushless 20V 2,2 Joules

Verrouillage de la broche.
Frein moteur électrique instantané.
4 fonctions : perçage, perçage à percussion, perforation, burinage.
Vitesse de rotation nominale : 0-1420 tr/min.
Éclairage LED de la zone de travail.

Réf.	50520 / 50591 / 50592
Puissance de frappe	2,2 Joules
Perçage acier-béton-bois	13/22/28mm
Poids	2,3kg (sans batterie)

Réf. 50520

Livré :
- sans chargeur
ni batterie



185,90€

RÉF. 50520
Eco-contribution : 0,10€

Réf. 50591

Livré avec :
- 1 batterie Li-ion 4Ah
- 1 chargeur rapide 3,5Ah
- 1 sac porte-outils textile



325,90€

RÉF. 50591
Eco-contribution : 0,12€

Réf. 50592

Livré avec :
- 1 batterie Li-ion 5Ah
- 1 chargeur rapide 3,5Ah
- 1 sac porte-outils textile



345,00€

RÉF. 50592
Eco-contribution : 0,12€

Mandrin : SDS plus

Molette 4 fonctions

Moteur brushless

Règle de profondeur 25 cm

Poignée rotative

Poignée bi matière "soft grip"

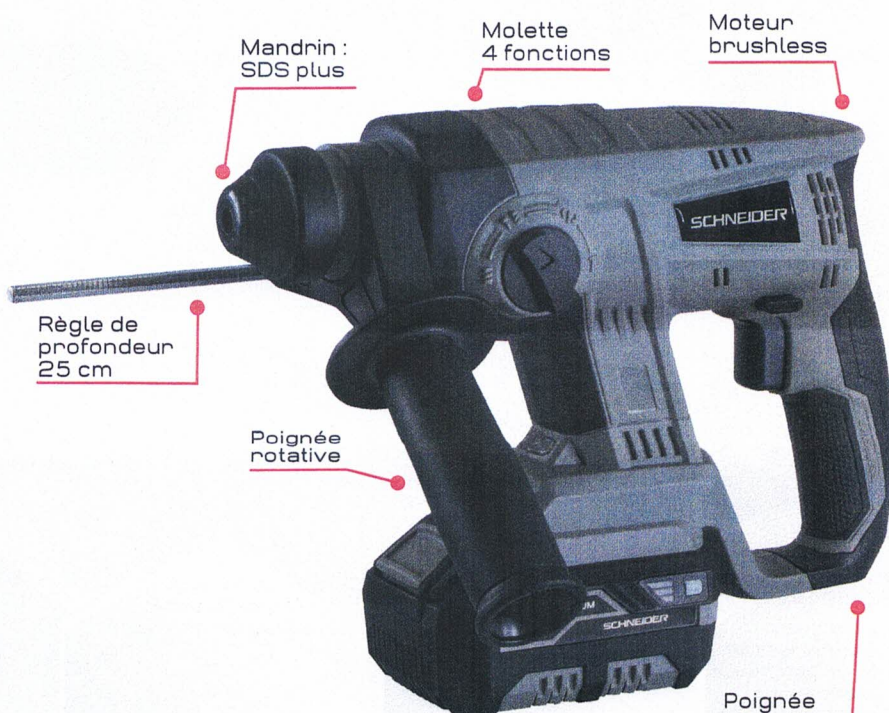

GARANTIE
5
ANS

→ 10 positions de réglage
→ Poignée bi matière technologie "soft grip"

Clé à chocs 1/2" 20V 650Nm

5 vitesses.
Sélecteur de vitesse électronique.
Frein moteur électrique instantané.
Carré 1/2".

Réf.	50510 / 50511 / 50540				
Vitesse	1	2	3	4	5
Couple maxi	100Nm	150Nm	200Nm	300Nm	400Nm
Couple de desserrage	165Nm	245Nm	325Nm	490Nm	650Nm
Vitesse à vide	0-1500 tr/min	0-1700 tr/min	0-1900 tr/min	0-2000 tr/min	0-2300 tr/min
Cadence de frappe	0-2000BPM	0-2350BPM	0-2460BPM	0-2780BPM	0-3200BPM
Poids	1,9kg				

650NM



Réf. 50510



Livrée :
- sans chargeur
ni batterie

119,00€

RÉF. 50510
Eco-contribution : 0,10€

Réf. 50511

Livrée avec :
- 1 batterie Li-ion 5Ah
- 1 chargeur rapide 3,5Ah
- 1 coffret pvc



239,00€

RÉF. 50511
Eco-contribution : 0,10€

Réf. 50540

Livrée avec :
- 2 batteries Li-ion 4Ah
- 1 chargeur rapide 3,5Ah
- 1 coffret pvc



299,00€

RÉF. 50540
Eco-contribution : 0,10€

Scie sauteuse 20V

Avec :
- 1 clé Allen
- 1 guide parallèle
- 1 adaptateur poussières
- 1 lame de scie pour bois.
Variateur de vitesse.

Réf.	50512 / 50593 / 50594	
Course	20mm	
Angle de coupe	90°-45°G-45°D	
Profondeur de coupe	alu 12mm / bois 80mm / acier 5mm	
Vitesse à vide	2700 tr/min	
Poids	1,7kg (sans batterie)	

Réf. 50512

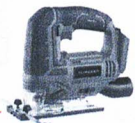

Livrée :
- sans chargeur
ni batterie

79,00€

RÉF. 50512
Eco-contribution : 0,10€

Réf. 50593

Livrée avec :
- 1 batterie Li-ion 20V 2Ah
- 1 chargeur 2,4Ah
- 1 sac porte-outils textile



179,00€

RÉF. 50593
Eco-contribution : 0,12€

Réf. 50594

Livrée avec :
- 2 batteries Li-ion 20V 2Ah
- 1 chargeur 2,4Ah
- 1 sac porte-outils textile



239,00€

RÉF. 50594
Eco-contribution : 0,12€

Interrupteur homme mort



Scie circulaire 165mm 20V

Avec :
 - 1 disque lame acier $\varnothing 165 \times 20 \times 1,6$ mm 24 dents
 - 1 guide de coupe
 - 1 clé Allen
 - 1 visée laser.
 Système homme mort pour le démarrage.
 Laser Classe 2.
 Carter de protection.
 Plateau réglable sans outils.
 Guide parallèle.

Réf.	50508 / 50595 / 50596
Diamètre arbre de la lame	20mm
Diamètre de coupe	165mm
Angle de coupe jusqu'à	45° à 90°
Profondeur de coupe	0-37mm (angle 45°) - 0-51mm (angle 90°)
Vitesse à vide	4200 tr/min
Poids	2,4kg (sans batterie)

Réf. 50508

Livrée :
 - sans chargeur
 ni batterie

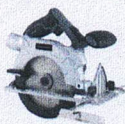

105,90€

RÉF. 50508
 Eco-contribution : 0,10€

Réf. 50595

Livrée avec :
 - 1 batterie Li-ion 4Ah
 - 1 chargeur rapide 3,5Ah
 - 1 sac porte-outils textile



245,90€

RÉF. 50595
 Eco-contribution : 0,12€

Réf. 50596

Livrée avec :
 - 1 batterie Li-ion 5Ah
 - 1 chargeur rapide 3,5Ah
 - 1 sac porte-outils textile



264,90€

RÉF. 50596
 Eco-contribution : 0,12€

Blocage de l'arbre
 par bouton
 poussoir

Interrupteur
 homme-mort

Laser de visée
 classe 2

Plateau
 réglable
 sans outils

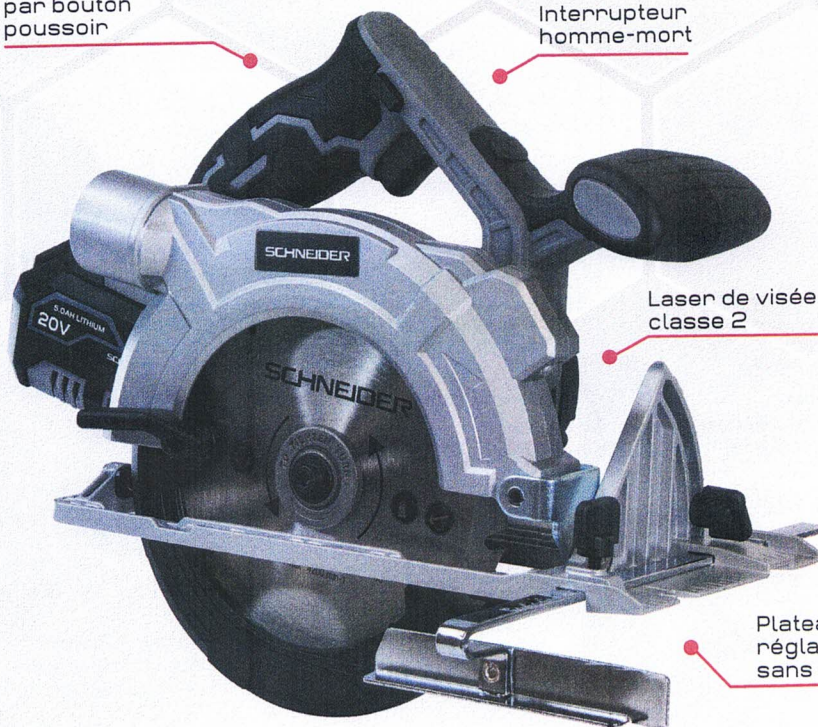

Scie sabre 20V

Avec :
 - 1 lame bois 150x19x1,2mm
 - 1 lame métal 150x19x1,2mm.
 Interrupteur homme mort.
 Blocage du guide par levier.

Réf.	50509 / 50597 / 50598
Course	22mm
Profondeur de coupe	bois : 115mm - acier : 10mm
Vitesse à vide	3000 tr/min
Poids	1,7kg (sans batterie)

Réf. 50509

Livrée avec :
 - sans chargeur ni batterie



86,90€

RÉF. 50509
 Eco-contribution : 0,10€

Réf. 50597

Livrée avec :
 - 1 batterie Li-ion 2Ah
 - 1 chargeur 2,4Ah
 - 1 sac porte-outils textile



186,90€

RÉF. 50597
 Eco-contribution : 0,12€

Réf. 50598

Livrée avec :
 - 1 batterie Li-ion 4Ah
 - 1 chargeur 3,5Ah
 - 1 sac porte-outils textile



226,90€

RÉF. 50598
 Eco-contribution : 0,12€

→ Poignée bi matière technologie "soft grip"
 → Changement de la lame sans clé

Changement
 de la lame
 sans outils

Blocage
 du guide
 par levier

Interrupteur
 homme mort

Molette d'activation
 du mode pendulaire

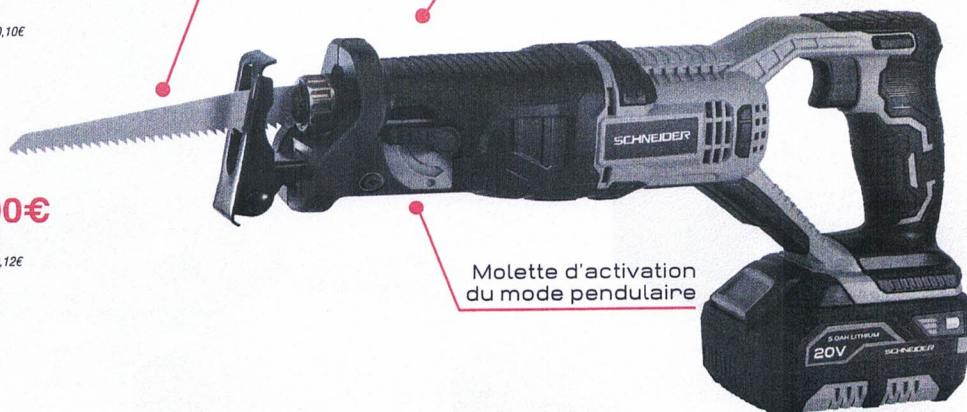

GARANTIE
5
 ANS

Meuleuse d'angle 125mm brushless 20V

Avec :
 - 1 poignée latérale anti vibration 3 positions
 - 1 clé Ergot
 Interrupteur marche arrêt "homme mort".
 Blocage de l'arbre.
 Carter orientable sans outils.
 Filetage M14.

- Système anti redémarrage
- Poignée bi matière technologie "soft grip"
- Blocage de l'arbre par bouton poussoir

GARANTIE

5 ANS

Réf.	50506
Diamètre	125mm
Profondeur de coupe	30mm
Vitesse à vide	10000 tr/min
Niveau sonore	75,8dB
Poids	1,7kg

Réf. 50506
 Livrée avec :
 - 1 clé Ergot
 - sans disque,
 sans chargeur
 ni batterie

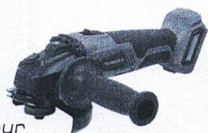

145,90€

RÉF. 50506
 Eco-contribution : 0,10€

Réf. 50599
 Livrée avec :
 - 1 batterie Li-ion 20V 4Ah
 - 1 chargeur rapide 3,5Ah
 - 1 sac porte-outils textile



285,90€

RÉF. 50599
 Eco-contribution : 0,12€

Réf. 50600
 Livrée avec :
 - 1 batterie Li-ion 5Ah
 - 1 chargeur rapide 3,5Ah
 - 1 sac porte-outils textile



305,00€

RÉF. 50600
 Eco-contribution : 0,12€

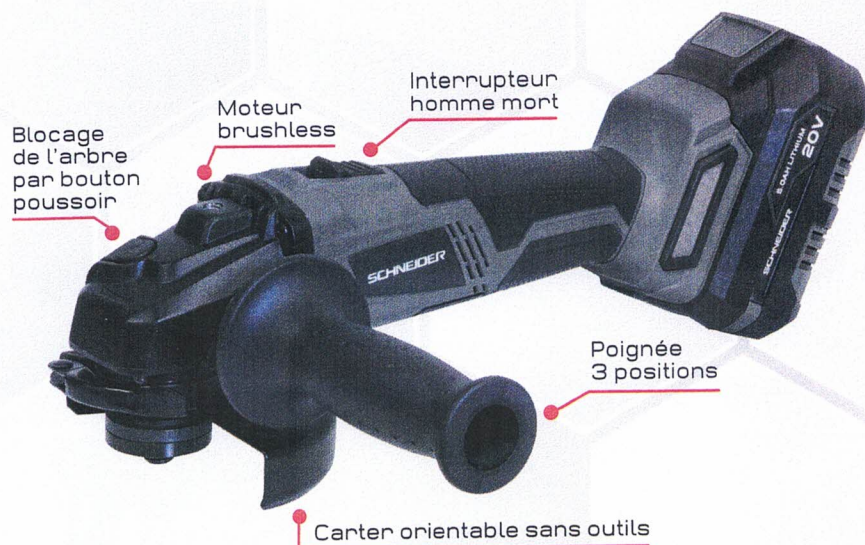

Meuleuse d'angle 230mm, filaire, 2400W

Démarrage progressif.
 230V - 50Hz.
 Interrupteur marche arrêt "homme mort".
 Blocage de l'arbre.
 Câble 2m.

GARANTIE

5 ANS

230V

Réf.	50530
Diamètre	230mm
Puissance	2400W
Vitesse à vide	6500 tr/min
Filetage	M14
Niveau sonore	95,6 dB(A)
Poids	5,5kg
Conditionnement	boîte carton

145,90€

RÉF. 50530
 Eco-contribution : 0,30€

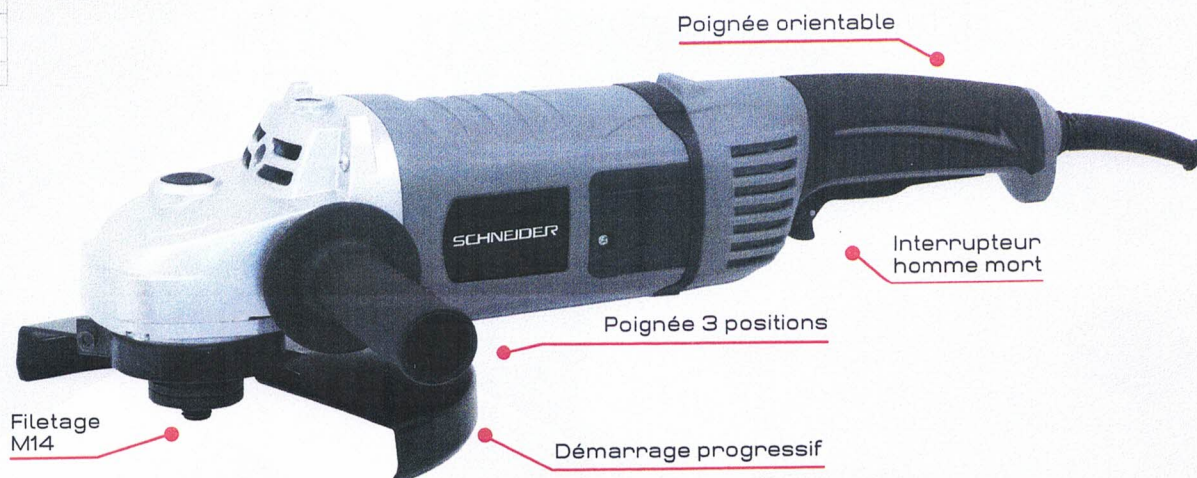

Livrée avec :
 - 1 poignée latérale 3 positions
 - 1 clé Ergot
 - sans disque

Pack perceuse percussive 50Nm + clé à choc 650Nm

Composé de :

- 1 perceuse visseuse à percussion 20V 50Nm réf. 50502
- 1 clé à chocs 1/2" 20V 650Nm réf. 50510
- 1 sac porte-outils textile 52,8L réf. 50800
- 1 chargeur rapide 3,5A réf. 50519
- 1 batterie Li-ion 20V 2Ah réf. 50515
- 1 batterie Li-ion 20V 4Ah réf. 50516

425,00€

RÉF. 50568

Eco-contribution : 0,18€

Avec 1 batterie 2Ah



Avec 1 batterie 4Ah



**2 OUTILS
2 BATTERIES**

GARANTIE

5
ANS



**1 VISSEUSE
RÉF. 50513
OFFERTE
POUR L'ACHAT
D'UN PACK !**



Pack perceuse 35Nm + perforateur 2,2Joules

Composé de :

- 1 perceuse visseuse 20V 35Nm réf. 50500
- 1 perforateur brushless - 20V réf. 50520
- 1 sac porte-outils textile 52,8L réf. 50800
- 1 chargeur rapide 2,4A réf. 50518
- 1 batterie Li-ion 20V 2Ah réf. 50515
- 1 batterie Li-ion 20V 4Ah réf. 50516

445,00€

RÉF. 50573

Eco-contribution : 0,18€

Avec 1 batterie 2Ah



Avec 1 batterie 4Ah



**2 OUTILS
2 BATTERIES**

GARANTIE

5
ANS

**1 VISSEUSE
RÉF. 50513
OFFERTE
POUR L'ACHAT
D'UN PACK !**



Pack perceuse à percussion 50Nm + scie sauteuse 20V

Composé de :

- 1 perceuse visseuse à percussion 20V 50Nm réf. 50502
- 1 scie sauteuse 20V réf. 50512
- 1 sac porte-outils textile 52,8L réf. 50800
- 1 chargeur rapide 2,4A réf. 50518
- 2 batteries Li-ion 20V 2Ah réf. 50515

349,00€

RÉF. 50567

Eco-contribution : 0,18€

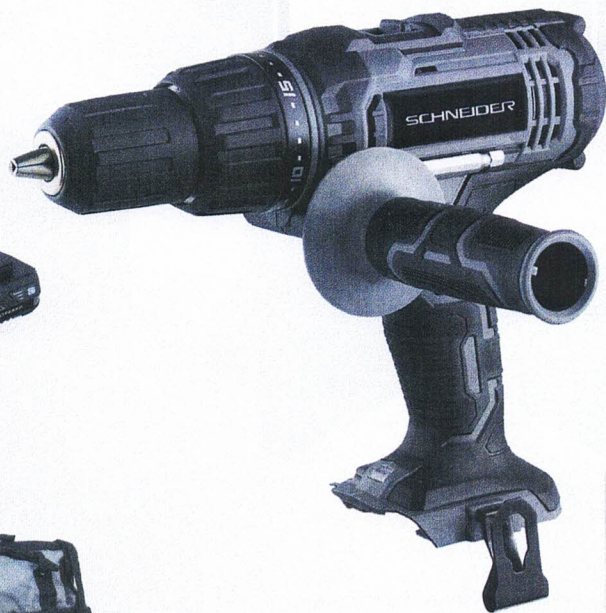

Avec 2 batteries 2Ah

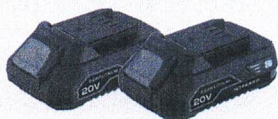

**2 OUTILS
2 BATTERIES**

GARANTIE

5
ANS



**1 VISSEUSE
RÉF. 50513
OFFERTE
POUR L'ACHAT
D'UN PACK !**



Pack meuleuse 125mm + perceuse à percussion 60Nm

Composé de :

- 1 meuleuse d'angle brushless réf. 50506
- 1 perceuse visseuse à percussion brushless 20V 60Nm réf. 50504
- 1 sac porte-outils textile 52,8L réf. 50800
- 1 chargeur rapide 3,5A réf. 50519
- 2 batteries Li-ion 20V 4Ah réf. 50516

529,00€

RÉF. 50574

Eco-contribution : 0,18€



Avec 2 batteries 4Ah



**2 OUTILS
2 BATTERIES**

GARANTIE

5
ANS

**1 VISSEUSE
RÉF. 50513
OFFERTE
POUR L'ACHAT
D'UN PACK !**



Pack visseuse à choc 200Nm + perceuse à percussion 60Nm

Composé de:

- 1 visseuse à choc 20V réf. 50507
- 1 perceuse visseuse à percussion brushless 20V 60Nm réf. 50504
- 1 sac porte-outils textile 52,8L réf. 50800
- 1 chargeur rapide 3,5A réf. 50519
- 2 batteries Li-ion 20V 5Ah réf. 50517

535,00€

RÉF. 50566

Eco-contribution : 0,18€

Avec 2 batteries 5Ah



**1 VISSEUSE
RÉF. 50513
OFFERTE
POUR L'ACHAT
D'UN PACK !**

**2 OUTILS
2 BATTERIES**

GARANTIE

5
ANS

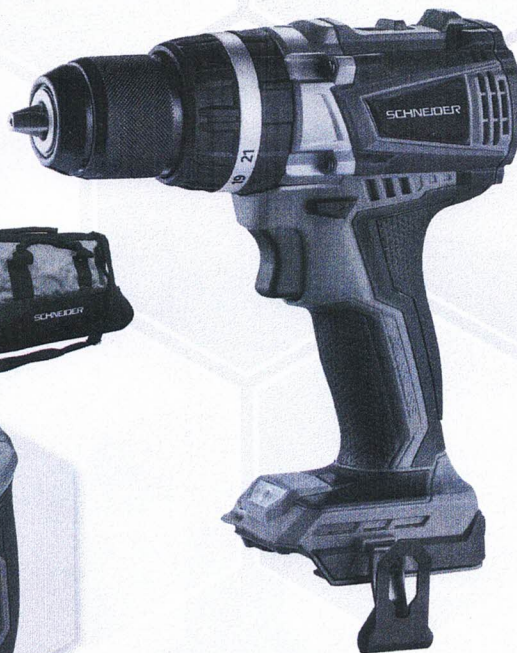

Pack perceuse à percussion 50Nm + meuleuse 125mm + scie circulaire

Composé de :

- 1 perceuse visseuse à percussion 20V 50Nm réf. 50502
- 1 meuleuse d'angle brushless réf. 50506
- 1 scie circulaire 165mm 20V réf. 50508
- 1 sac porte-outils textile 52,8L réf. 50800
- 1 chargeur rapide 3,5A réf. 50519
- 2 batteries Li-ion 20V

Avec 2 batteries 4Ah



559,00€

RÉF. 50569

Eco-contribution : 0,26€

Avec 2 batteries 5Ah



585,00€

RÉF. 50570

Eco-contribution : 0,26€



**1 VISSEUSE
RÉF. 50513
OFFERTE
POUR L'ACHAT
D'UN PACK !**

**3 OUTILS
2 BATTERIES**

GARANTIE

5
ANS

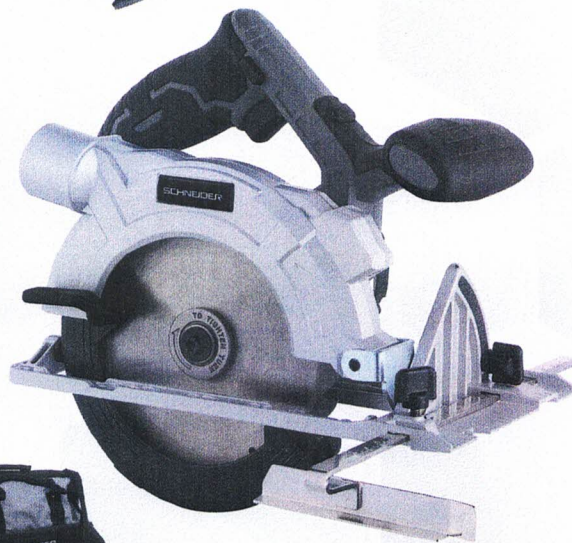



Pack scie sabre + visseuse à choc 200Nm + scie circulaire + perceuse à percussion 50Nm

**4 OUTILS
2 BATTERIES**

GARANTIE

5
ANS

Composé de :

- 1 scie sabre 20V réf. 50509
- 1 visseuse à chocs 20V 200Nm réf. 50507
- 1 scie circulaire 165mm 20V réf. 50508
- 1 perceuse visseuse à percussion 20V 50Nm réf. 50502
- 1 sac porte-outils textile 52,8L réf. 50800
- 1 chargeur rapide 3,5A réf. 50519
- 2 batteries Li-ion 20V

**1 VISSEUSE
RÉF. 50513
OFFERTE
POUR L'ACHAT
D'UN PACK !**



Avec 2 batteries 4Ah



659,00€

RÉF. 50571

Eco-contribution : 0,34€

Avec 2 batteries 5Ah



665,00€

RÉF. 50572

Eco-contribution : 0,34€

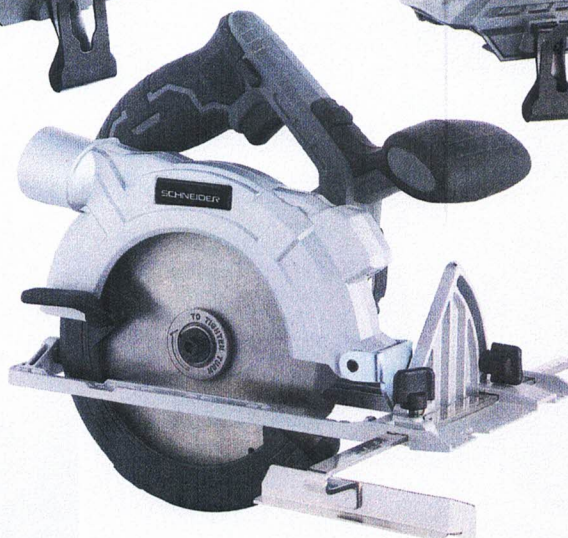

Batterie Li-ion 20V 2Ah



Indicateur de batterie 3 niveaux :

- vert/orange/rouge = charge maximale
- orange/rouge = charge moyenne
- rouge = charge faible.

Compatible avec tous les outils Schneider.

Réf.	50515
Poids	420g

65,90€

RÉF. 50515

Eco-contribution : 0,05€



Batterie Li-ion 20V 4Ah



Indicateur de batterie 3 niveaux :

- vert/orange/rouge = charge maximale
- orange/rouge = charge moyenne
- rouge = charge faible.

Compatible avec tous les outils Schneider.

Réf.	50516
Poids	680g

86,90€

RÉF. 50516

Eco-contribution : 0,08€



Batterie Li-ion 20V 5Ah



Indicateur de batterie 3 niveaux :

- vert/orange/rouge = charge maximale
- orange/rouge = charge moyenne
- rouge = charge faible.

Compatible avec tous les outils Schneider.

Réf.	50517
Poids	710g

99,90€

RÉF. 50517

Eco-contribution : 0,08€



Chargeur 2,4Ah

Alimentation : AC 230-240V, 50Hz, 65W.

Sortie : 21,5V DC, 2,4A.

Avec indicateur de charge :

- rouge = en charge
- vert = chargé

Compatible avec toutes les batteries Schneider.

Réf.	50518
Poids	300g

33,50€

RÉF. 50518

Eco-contribution : 0,04€



INFO

- Temps de charge pour :
- batterie 2Ah réf.50515 : 55 minutes
 - batterie 4Ah réf.50516 : 100mm
 - batterie 5Ah réf.50517 : 125mm

Chargeur rapide 3,5Ah

Alimentation : AC 230-240V, 50Hz, 85W.

Sortie : 21,5V DC, 3,5A.

Avec indicateur de charge :

- rouge = en charge
- vert = chargé.

Compatible avec toutes les batteries Schneider.

Réf.	50519
Poids	300g

46,90€

RÉF. 50519

Eco-contribution : 0,04€



INFO

- Temps de charge pour :
- batterie 2Ah réf.50515 : 40minutes
 - batterie 4Ah réf.50516 : 75 minutes
 - batterie 5Ah réf.50517 : 95 minutes

Sac porte-outils textile 16,5L

Petit modèle professionnel en polyester

avec anse textile, bandoulière.

Fond et bords rigides.

Poignées textiles

Fermeture éclair.

Matière : 600D polyester.

16,5L

Réf.	50801
Dimensions	410x310x130mm
Poids	0,57kg



13,20€

RÉF. 50801

INFO

Spécial électroportatif

Sac porte-outils textile 52,8L

Grand modèle professionnel en polyester

avec anse textile, bandoulière.

Fond et bords rigides.

Poignées textiles.

Fermeture éclair.

12 poches de rangement à l'intérieur dont 2 à rabats scratch.

10 poches de rangement à l'extérieur.

Matière : 600D polyester.

52,8L

Réf.	50800
Dimensions	520x300x320mm
Poids	1,58kg



31,90€

RÉF. 50800

INFO

Spécial électroportatif

→ Clip ceinture à l'arrière du coffret

Coffret de 32 pièces

Qualité S2.
 1 support d'embout magnétique avec verrouillage automatique.
 1 adaptateur 1/4" - Hex.
 Composition :
 Embouts :
 - plats : 3-4-5,5-6,5 vert
 - Hex : 2-2,5-3-4-5-6 jaune
 - PH : 1-2-3-4 rouge
 - PZ : 1-2-3-4 bleu
 - Torx® : T10-T15-T20-T25-T30-T40 orange
 - Torx® alésé : TT10-TT15-TT20-TT25-TT30-TT40 rose



23,90€
RÉF. 50602

Coffret de 57 pièces

Qualité S2.
 1 support d'embout magnétique avec verrouillage automatique
 1 adaptateur 1/4" - Hex
 Composition :
 Embouts 1/4" longueur 25mm :
 - plats : 3x2-4x2-5x2 vert
 - Hex : 3-4-5 jaune
 - PH : 1x3-3x2-3x3 rouge
 - PZ : 1x3-2x3-3x3 bleu
 - Torx® : T10x2-T15x2-T20x2-T25x2-T27x2-T30x2-T40x2 orange
 - Torx® alésé : TT10-TT15-TT20-TT25-TT27-TT30-TT40 rose
 Embouts 1/4" longueur 75mm :
 - plat : 6 vert
 - PH : 2-3 rouge
 - PZ : 1-2 bleu
 - Torx® alésé : TT20-TT25 rose



39,90€
RÉF. 50603

Coffret de 22 embouts 75mm

Qualité S2.
 Composition :
 Embouts longueur 75mm 1/4" :
 - Torx® : T10-T15-T20-T25-T27-T30-T40 orange
 - plats : 3-4-5,5-6,5 vert
 - Hex : 3-4-5-6 jaune
 - PH : 1-2x2-3 rouge
 - PZ : 1-2-3 bleu



33,50€
RÉF. 50604

Coffret 19 forets cobalt

Taillés meulés.
 Ø 1 à 10 par 1/2 mm.
 Qualité de l'acier : 5% cobalt.
 Acier M35.
 Coffret PVC.



POUR ACIER/MÉTAL



Taillé-Meulé

5% cobalt

61,50€
 RÉF. 50606

Coffret 25 forets cobalt

Taillés meulés.
 Ø 1 à 13 par 1/2 mm.
 Qualité de l'acier : 5% cobalt.
 Acier M35.
 Coffret PVC.



POUR ACIER/MÉTAL



Taillé-Meulé

5% cobalt

119,99€
 RÉF. 50605

Coffret métallique 3 forets coniques

Composition :
 3-14
 8-20
 16-30



POUR ACIER/MÉTAL.

Ø DE LA TIGE	LONGEUR DE LA TIGE
6MM	20MM
8MM	22MM
10MM	25MM



59,95€
 RÉF. 50607

Lame de scie circulaire "carbure"



BOIS

Classe de matériau : HW
 Domaine d'application : bois et panneaux.
 Vitesse de rotation maximum : 9500 tr/min.
 Diamètre : 165mm.
 Alésage : 20mm.
 Epaisseur segment : 2,6/1,6mm.
 Nombre de dents : 24.
 A l'unité.



26,90€
 RÉF. 50730

INFO

Ø 165mm
 24 dents

Lame de scie sauteuse

Pour matériaux fins. Coupe parallèle dans les métaux non ferreux et aluminium. Lame acier HSS. Type de forme d'onde : universel. Longueur 50mm. Epaisseur segment : 1,2mm



Lame de scie sauteuse

Coupe précise et fine dans bois durs et tendres, contreplaqués, plastiques. Lame acier chrome vanadium. Type de forme d'onde : Universel. Longueur 75mm. Epaisseur segment : 2,5mm.



X5

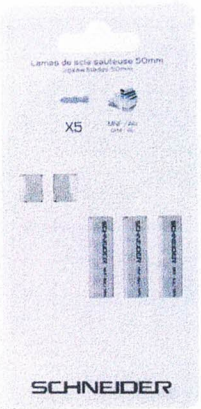

6,55€
RÉF. 50755



X5

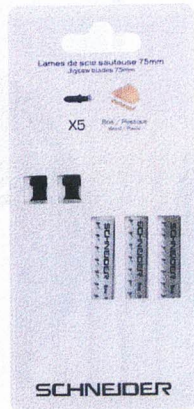

6,55€
RÉF. 50750



Lame de scie sabre

Pour bois durs et tendres, contreplaqués, plastiques. Lame acier chrome vanadium. Type de forme d'onde : universel. Longueur 130-210mm. Epaisseur segment : 4,3-8,5-5mm. 4 lames 210mm CV-AA. 4 lames 130mm CV-AA. 4 lames 130mm CV-FA.

1 BOÎTE DE RANGEMENT OFFERTE



Lame de scie sabre

12 lames avec étui. Type de forme d'onde : universel. En blister.

1 BOÎTE DE RANGEMENT OFFERTE



	BOIS	BOIS-MÉTAL-PLASTIQUE	INOX
QUANTITÉ	4	4	4
MATÉRIAUX	CHROME VANADIUM AA	BI-MÉTAL FO	BI-MÉTAL FA
LONGUEUR	210MM	180MM	120MM

X12



33,50€
RÉF. 50760



X12

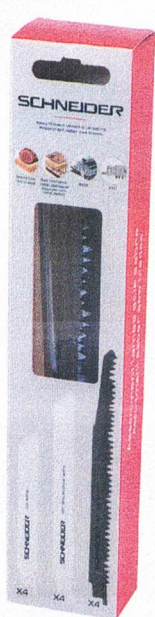

35,90€
RÉF. 50762





ASPIRATEURS
EAU
ET POUSSIÈRE

Aspirateur souffleur eau et poussière sur batterie 7,5L

Poignée intégrée.
Support de rangement pour accessoires.
Batterie 20V 2Ah Li-Ion incluse.
Chargeur 0,4A inclus.
Temps de charge : 3 à 5h.
Autonomie : 15 minutes pour 1 batterie 2Ah.

GARANTIE
5
ANS

Réf.	50000
Modèle	Cuve PVC
Capacité cuve	7,5L
Tension	20V
Dépression	8,5kPa
Puissance	150W
Débit	35 l/s
Niveau sonore	83dB
Moteur	charbon
Nombre de moteurs	1
Ø kit accessoires	35mm
Dimensions	405x290x300mm
Poids	3,875kg

129,00€
RÉF. 50000
Eco-contribution : 0,33€

Livré avec :
-1 tuyau extensible 0,62m à 2,2m
-1 suceur plat large coudé
-1 suceur biseau
-1 brosse ronde
-1 filtre HEPA



Batterie pour aspirateur

Pour aspirateur réf. 50000.

GARANTIE
3
ANS

Réf.	
50160	2Ah
50161	4Ah

76,50€
RÉF. 50160
Eco-contribution : 0,04€

115,90€
RÉF. 50161
Eco-contribution : 0,08€

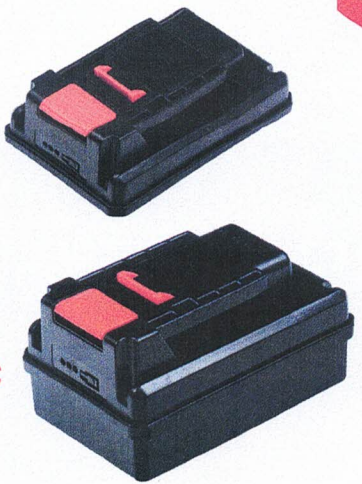

Chargeur rapide pour aspirateur

Pour aspirateur réf. 50000.

GARANTIE
3
ANS

17,20€
RÉF. 50162
Eco-contribution : 0,02€



GARANTIE

5 ANS

Aspirateur eau et poussière 10L

Avec poignée intégrée.
Support de rangement pour accessoires.

Fonction souffleur

Réf.	50001
Modèle	Cuve PVC
Capacité cuve	10L
Tension	220-240V
Dépression	17kPa
Puissance	1200W
Débit	45 l/s
Niveau sonore	80dB
Moteur	1 étage
Nombre de moteurs	1
Ø kit accessoires	32mm
Longueur du câble	4,3m
Dimensions	335x325x375mm
Poids	4,940kg

82,90€

RÉF. 50001

Eco-contribution : 0,33€

Livré avec :

- 1 tube télescopique
- 1 tuyau flexible 2m
- 1 suceur sol et moquette
- 1 suceur eau et poussière
- 1 suceur biseau
- 1 brosse adaptable sur suceur
- 1 filtre HEPA

Tube télescopique
acier chromé

Support de rangement
pour accessoires

Poignée intégrée

1 moteur
1200W

Suceur eau
et poussière

Suceur sol
et moquette

Brosse

Aspirateur eau et poussière 20L

Poignée ergonomique de transport.
Aspirateur équipé d'un bouchon de vidange,
de clips de fermeture métalliques,
d'un porte accessoires, d'un accroche câble.
IPX4.

Fonction souffleur
Fonction décolmatage
4 roues pivotantes

GARANTIE

5 ANS

Réf.	50004
Modèle	Cuve métallique
Capacité cuve	20L
Tension	220-240V
Dépression	22kPa
Puissance	1200W
Débit	60 l/s
Niveau sonore	72dB
Moteur	1 étage
Nombre de moteurs	1
Ø kit accessoires	32mm
Longueur du câble	4m
Dimensions	440x440x560mm
Poids	7kg

Livré avec :

- 1 brosse ronde
- 1 suceur plat eau et poussière
- 1 suceur biseau
- 1 filtre textile
- 1 flexible 2m50
- 1 tube télescopique acier chromé

Tube
télescopique
acier chromé

1 moteur
1200W

Cuve
métallique

Roues pivotantes

Bouchon
de vidange

132,00€

RÉF. 50004

Eco-contribution : 0,33€

Filtre HEPA

Réf.	Ø extérieur
50156	160x93mm

8,00€
RÉF. 50156



Filtre conique textile

Réf.	Ø extérieur
50151	310mm

8,00€
RÉF. 50151



10 sacs papier

Réf.	Volume
50172	30L

35,50€
RÉF. 50172



Adaptateur pour sac papier

1,75€
RÉF. 50170



Aspirateur eau et poussière 20L

Avec poignée intégrée.
Support de rangement pour accessoires.
Indicateur de remplissage de cuve.
Roues larges pour une meilleure stabilité.
Prise asservissement + système de décolmatage.
Puissance max prise : 2000W.
Classe 1.

Réf.	50002
Modèle	Cuve PVC
Capacité cuve	20L
Tension	220-240V
Dépression	16,5kPa
Débit	45 l/s
Niveau sonore	80dB
Nombre de moteurs	1
Ø kit accessoires	35mm
Longueur du câble	4,3m
Dimensions	295x430x580mm
Poids	9kg

Livré avec :
-1 tube télescopique
-1 tuyau flexible 2,5m
-1 suceur sol
et moquette
-1 suceur eau
-1 suceur biseau
-1 brosse ronde
-1 filtre HEPA

→ Fonction souffleur
→ Fonction décolmatage
→ Prise asservissement

GARANTIE
5
ANS

166,90€

RÉF. 50002
Eco-contribution : 0,33€

Filtre HEPA

Réf.	Ø extérieur
50125	179x149mm

12,70€
RÉF. 50125

5 sacs papier

Réf.	Volume
50180	20L

7,40€
RÉF. 50180

Système de décolmatage

Tube télescopique acier chromé

Prise asservissement

1 moteur 1200W

Indicateur de remplissage de cuve

Suceur biseau

Aspirateur eau et poussière 30L

Cuve métallique et poignée ergonomique de transport.
Aspirateur équipé d'un bouchon de vidange,
de clips de fermeture métalliques,
d'un porte accessoires, d'un accroche câble.
Prise asservissement + fonction décolmatage.
Puissance max prise : 2000W.
IPX4.

Réf.	50005
Modèle	Cuve métallique
Capacité cuve	30L
Tension	220-240V
Dépression	22kPa
Débit	60 l/s
Niveau sonore	72dB
Moteur	1 étage
Nombre de moteurs	1
Ø kit accessoires	32mm
Longueur du câble	4m
Dimensions	440x440x690mm
Poids	8kg

Livré avec :
-1 brosse ronde
-1 suceur plat eau
et poussière
-1 suceur biseau
-1 filtre textile
-1 flexible 2m50
-1 tube télescopique
acier chromé

→ Fonction souffleur
→ 4 roues pivotantes

GARANTIE
5
ANS

172,90€

RÉF. 50005
Eco-contribution : 0,33€

Filtre conique textile

Réf.	Ø extérieur
50151	310mm

8,00€
RÉF. 50151

Filtre HEPA

Réf.	Ø extérieur
50156	160x93mm

8,00€
RÉF. 50156

Tube télescopique acier chromé

Prise asservissement

1 moteur 1200W

Système de décolmatage

Roues pivotantes

Bouchon de vidange

10 sacs papier

Réf.	Volume
50172	30L

35,50€
RÉF. 50172

Adaptateur pour sac papier

1,75€
RÉF. 50170

Aspirateur eau et poussière 30L

Avec poignée intégrée.
Support de rangement pour accessoires.
Indicateur remplissage de cuve.
Roues larges pour une meilleure stabilité.
Prise asservissement + système de décolmatage.
Puissance max prise : 2000W.
Classe 1.

- Fonction souffleur
- Fonction décolmatage
- Prise asservissement

GARANTIE
5
ANS

Réf.	50003
Modèle	Cuve métallique
Capacité cuve	30L
Tension	220-240V
Dépression	16,5kPa
Débit	60 l/s
Niveau sonore	80dB
Moteur	1 étage
Nombre de moteurs	1
Ø kit accessoires	35mm
Longueur du câble	4,3m
Dimensions	400x410x660mm
Poids	9,5kg

Livré avec :

- 1 tube télescopique
- 1 tuyau flexible 2,5m
- 1 suceur sol et moquette
- 1 suceur eau
- 1 suceur biseau
- 1 brosse ronde
- 1 filtre HEPA



193,90€

RÉF. 50003

Eco-contribution : 0,33€

Filtre HEPA

Réf.	Ø extérieur
50125	179x149mm

12,70€

RÉF. 50125

5 sacs papier

Réf.	50182
Volume	30L

8,70€

RÉF. 50182

Aspirateur eau et poussière 50L

Cuve métallique et poignée ergonomique de transport.
Aspirateur équipé d'un tuyau de vidange, de clips de fermeture métalliques, d'un porte accessoires, d'un accroche câble.
IPX4.

- Fonction souffleur
- Fonction décolmatage
- Grandes roues pour une meilleure stabilité

GARANTIE
5
ANS

Réf.	50006
Modèle	Cuve métallique basculante
Capacité cuve	50L
Tension	220-240V
Dépression	17,5kPa
Débit	60 l/s
Niveau sonore	72dB
Moteur	100% cuivre
Nombre de moteurs	1
Ø kit accessoires	32mm
Longueur du câble	4m
Dimensions	480x410x820mm
Poids	11,1kg

Livré avec :

- 1 brosse ronde
- 1 suceur plat eau et poussière
- 1 suceur biseau
- 1 filtre textile
- 1 flexible 2m50
- 1 tube télescopique acier chromé



247,90€

RÉF. 50006

Eco-contribution : 0,53€

Filtre conique textile

Réf.	Ø extérieur
50152	365mm

8,00€

RÉF. 50152

Filtre HEPA

Réf.	Ø extérieur
50156	160x93mm

8,00€

RÉF. 50156

10 sacs papier

Réf.	Volume
50174	50L

43,50€

RÉF. 50174

Adaptateur pour sac papier

1,75€

RÉF. 50170

Aspirateur eau et poussière 60L

Cuve métallique.
Aspirateur équipé d'un tuyau de vidange, de larges clips de fermeture, d'un porte accessoires, d'un range tuyau. IPX4.

→ 2 moteurs indépendants
(peuvent fonctionner ensemble ou séparément)

GARANTIE
5
ANS

Réf.	50007
Modèle	Cuve métallique basculante
Capacité cuve	60L
Tension	220-240V
Dépression	23kPa
Débit	120 l/s
Niveau sonore	82dB
Moteur	Bi-étagé
Nombre de moteurs	2
Ø kit accessoires	38/44mm
Longueur du câble	4m
Dimensions	615x570x800mm
Poids	25,6kg

Livré avec :
- 1 brosse ronde
- 1 suceur plat sol et moquette
- 1 suceur plat eau
- 1 suceur biseau
- 1 filtre textile
- 2 tubes acier chromé en S
- 1 flexible 2m50

395,00€

RÉF. 50007

Eco-contribution : 1,96€

Filtre textile

Réf.	Diamètre	Dimensions
50153	51-69mm	650x560x20mm

8,00€

RÉF. 50153

Filtre HEPA

Réf.	Ø extérieur
50157	177x225mm

12,70€

RÉF. 50157

10 sacs papier

Réf.	Volume
50176	60L

65,00€

RÉF. 50176

Raclette à eau

Réf.	Ø extérieur	Dimensions
50144	45mm	670x290x160mm

100,00€

RÉF. 50144

Aspirateur eau et poussière 80L

Cuve métallique.
Aspirateur équipé d'un tuyau de vidange, de larges clips de fermeture, d'un porte accessoires, d'un range tuyau. IPX4.

→ 3 moteurs indépendants
(peuvent fonctionner ensemble ou séparément)

GARANTIE
5
ANS

Réf.	50008
Modèle	Cuve métallique basculante
Capacité cuve	80L
Tension	220-240V
Dépression	23kPa
Débit	180 l/s
Niveau sonore	82dB
Moteur	Bi-étagé
Nombre de moteurs	3
Ø kit accessoires	38mm-44mm
Longueur du câble	4m
Dimensions	590x580x950mm
Poids	28,7kg

Livré avec :
- 1 brosse ronde
- 1 suceur plat sols et moquettes
- 1 suceur plat eau
- 1 suceur biseau
- 1 filtre textile
- 2 tubes acier chromé en S
- 1 flexible 5m

465,90€

RÉF. 50008

Eco-contribution : 1,96€

Filtre textile

Réf.	Diamètre	Dimensions
50153	51-69mm	650x560x20mm

8,00€

RÉF. 50153

Filtre HEPA

Réf.	Ø extérieur
50157	177x225mm

12,70€

RÉF. 50157

10 sacs papier

Réf.	Volume
50176	60L

65,00€

RÉF. 50176

Raclette à eau

Réf.	Ø extérieur	Dimensions
50144	45mm	670x290x160mm

100,00€

RÉF. 50144



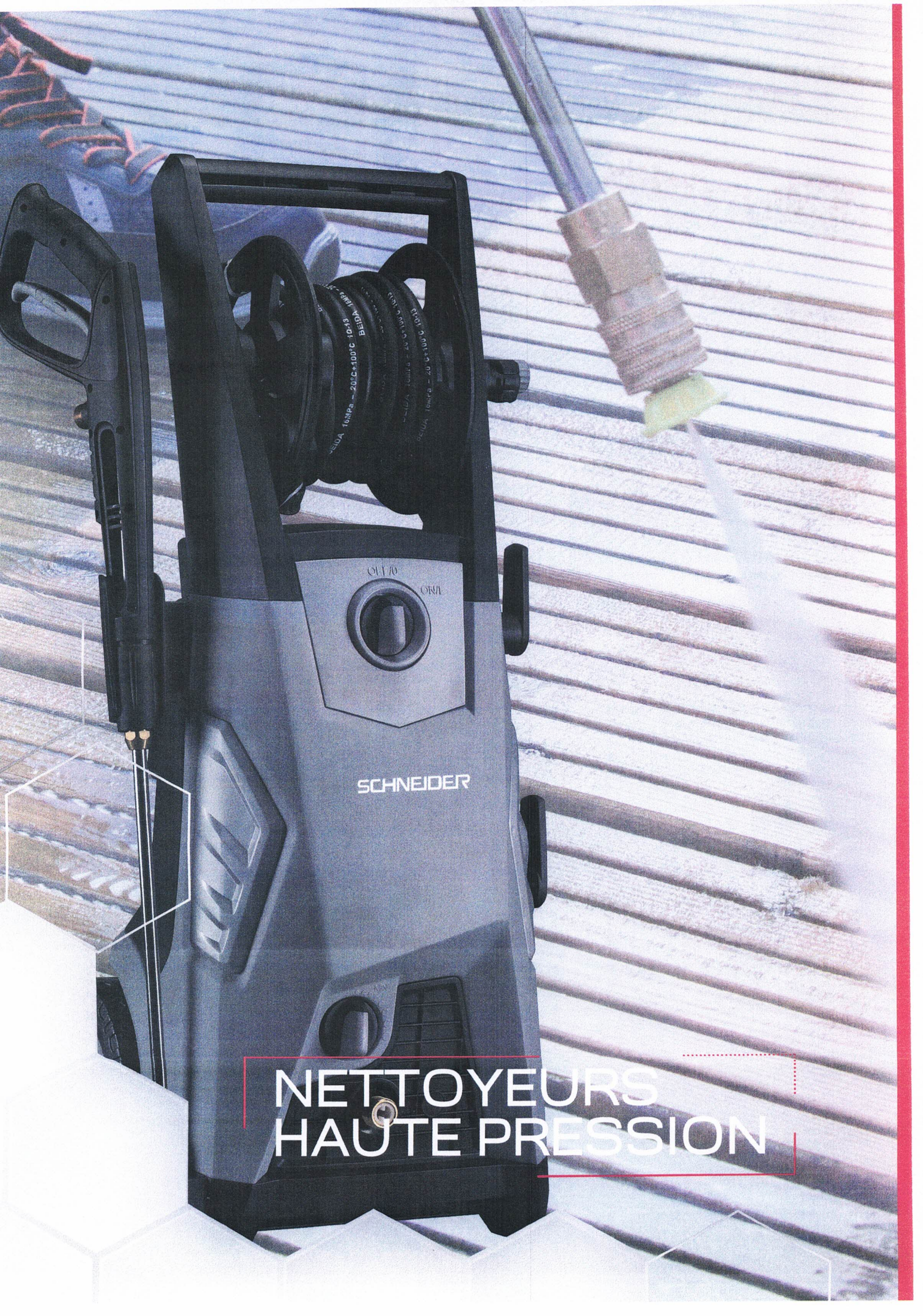

0.1 / 0
ON / I

SCHNEIDER

NETTOYEURS
HAUTE PRESSION

Nettoyeur HP eau froide 468 l/h 140 bar

Nettoyeur sur roues avec :

- pistons inox
- câble d'alimentation HO5VV-F 2x1,0mm² - 5m.
- enrouleur avec manivelle.
- support de câble et support de lance.
- système Auto-Stop.

IPX5.

Réf.	50020
Alimentation	220V
Puissance	1800W
Débit max	468 l/h
Pression max	140 bar
Type de pompe	aluminium
Niveau sonore	92dB
Tuyau	PU
Longueur du tuyau	8m
Poids	11kg
Dimensions	300x320x910mm

225,90€

RÉF. 50020

Eco-contribution : 0,53€

OCCASIONNEL
1h/jour

Livré avec :

- pistolet et lance haute pression
- poignée de transport en aluminium
- nez de robinet
- goupillon
- 1 réservoir de détergent 1L intégré
- flexible PU de 8m



GARANTIE

2 ANS

Nettoyeur HP eau froide 432l/h 150 bar

Nettoyeur sur roues avec :

- pistons inox.
- câble d'alimentation HO5VV-F 3x1,0mm² - 5m.
- enrouleur avec manivelle.
- support de câble et support de lance.
- système Auto-Stop.

IPX5.

Réf.	50021
Alimentation	220V
Puissance	2000W
Débit max	432 l/h
Pression max	150 bar
Type de pompe	aluminium
Niveau sonore	86dB
Tuyau	tressé
Longueur du tuyau	8m
Poids	18,9kg
Dimensions	360x410x900mm

395,00€

RÉF. 50021

Eco-contribution : 1,96€

OCCASIONNEL
1h/jour

Livré avec :

- lance métal
- embout de lance
- pistolet métal
- nez de robinet avec filtre
- goupillon
- 1 réservoir de détergent 1L intégré
- flexible tressé de 8m



GARANTIE

2 ANS

INFO

Option :

Réf. 50274 raccord de jonction mâle ETK22/baïonnette pour brosse terrasse et tuyau déboucheur

Tuyau avec raccords pour nettoyeur HP

Réf.	50261	30633
Diamètre extérieur	12mm	11mm
Longueur	8m	8m
pour réf.	50021	50020



38,70€ **25,50€**
RÉF. 50261 RÉF. 30633

Pistolet et lance pour nettoyeur HP

Longueur de la lance : 46cm.
Longueur du pistolet : 47cm.
Pression max : 160 bar.
Pour nettoyeur HP réf.50020.

Réf.	50297
Longueur	470mm
Longueur du tuyau	460mm
Poids	0,72kg



26,90€
RÉF. 50297

Lance turbo pour nettoyeur HP

Longueur de la lance : 47cm.
Pression max : 160 bar
Pour nettoyeur HP réf.50020.

Réf.	50332
Longueur	465mm
Poids	0,2kg



16,00€
RÉF. 50332

Lance avec 5 buses pour nettoyeurs HP

Longueur de la lance : 41cm.
Pression max : 200 bar.
Pour nettoyeurs HP réf.50020-50021.

Réf.	50334
Longueur	410mm
Poids	0,42kg



39,90€
RÉF. 50334

Brosse terrasse pour nettoyeurs HP

Diamètre de la brosse : 300mm.
Pression max : 120 bar.
Raccord baïonnette.
Pour nettoyeurs HP réf.50020-50021.

Réf.	50395
Longueur	700mm
Poids	1,11kg

25,50€
RÉF. 50395



Raccord de jonction mâle ETK22/baïonnette

Raccord ETK22 pour brosse terrasse et tuyau déboucheur.
Raccord baïonnette.
Pression max : 120 bar.

Réf.	50274
Filetage	22mm

5,20€
RÉF. 50274



Pistolet et lance pour nettoyeurs HP

Longueur de la lance : 47cm.
Longueur du pistolet : 46cm.
Pression max : 200 bar.
Pour nettoyeurs HP 50021

Réf.	50298
Longueur	460mm
Poids	0,85kg



37,50€
RÉF. 50298

Lance turbo pour nettoyeurs HP

Longueur de la lance : 42cm.
Pression max : 200 bar.
Pour nettoyeur HP réf.50021.

Réf.	50333
Poids	0,34kg



24,50€
RÉF. 50333

Brosse rotative pour nettoyeurs HP

Diamètre de la brosse : 140mm.
Pression max : 120 bar.
Raccord baïonnette.
Pour nettoyeurs HP réf.50020-50021.

Réf.	50390
Diamètre	260mm
Longueur	410mm
Poids	0,42kg

16,00€
RÉF. 50390

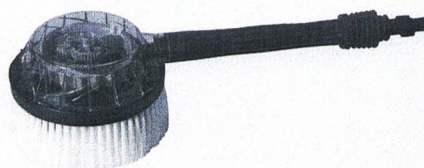

Kit déboucheur 15m pour nettoyeurs HP

Raccord baïonnette.
Pour nettoyeurs HP réf.50020-50021.

Réf.	Longueur
50407	15m

13,50€
RÉF. 50407



Nettoyeur HP eau froide mono 540l/h 160 bar

Pompe radiale à vilebrequin de qualité industrielle.
Moteur 3CV.
Régulateur séparé de la culasse.
Châssis acier mécano-soudé.
Système d'injection produit.
Câble d'alimentation longueur 3m.
Système Total Stop.

Réf.	50041 / 50043 / 50044
Alimentation	220V
Puissance	2,2kW
Débit max	540 l/h
Pression de service	160 bar
Type de pompe	laiton
Niveau sonore	90dB
Rotation	1450 tr/min
Poids	39kg
Dimensions	800x570x630mm

Moteur
1450tr/mn

Flexible tressé

Pistons
céramiques

Système
total stop



RÉGULIER
4 à 5h/jour

3 choix possibles

Avec flexible 10m

1 199,00€
RÉF. 50041

Avec flexible 15m

1 279,00€
RÉF. 50043

Avec flexible 20m

1 309,00€
RÉF. 50044

Toutes les réf. sont livrées avec :

- pistolet HP
- lance simple 700mm à tête réglable et buse
- flexible tressé
- roues gonflables

Nettoyeur HP eau froide tri 900l/h 150 bar

Pompe radiale à vilebrequin de qualité industrielle.
Moteur 5,5CV.
Régulateur séparé de la culasse.
Châssis acier mécano-soudé.
Système d'injection produit.
Câble d'alimentation longueur 3m.

Réf.	50051 / 50053 / 50054 / 50056
Alimentation	380V
Puissance	4kW
Débit max	900 l/h
Pression de service	150 bar
Type de pompe	laiton
Niveau sonore	90dB
Rotation	1450 tr/min
Poids	58kg
Dimensions	1400x620x770mm

Moteur tri
5,5 cv

Flexible tressé

Disjoncteur
thermomagnétique
Schneider Electric

Pistons
céramiques

Valve de sécurité
thermique (V.S.T.)*



INTENSIF
8 à 10h/jour

4 choix possibles

Avec flexible 10m

1 329,00€
RÉF. 50051

Avec flexible 15m

1 390,00€
RÉF. 50053

Avec flexible 20m

1 409,00€
RÉF. 50054

Avec flexible
20m
sur enrouleur
et lance turbo

1 795,00€
RÉF. 50056

Toutes les réf. sont livrées avec :

- pistolet HP
- lance simple 700mm à tête réglable et buse
- flexible tressé 10m
- roues gonflables

*Valve VST

Le système VST permet d'éviter une surchauffe de la pompe lorsque le nettoyeur fonctionne pistolet fermé (l'eau recyclée par le régulateur by-pass en circuit fermé peut atteindre des températures très élevées). Dès que la température atteint 57°C, la valve s'ouvre et l'eau s'écoule sous le nettoyeur.



Nettoyeur HP eau froide tri 900V/h 200 bar

Pompe radiale à vilebrequin de qualité industrielle.
Moteur 7,5CV.
Régulateur séparé de la culasse.
Châssis acier mécano-soudé.
Système d'injection produit.
Câble d'alimentation longueur 3m.



Réf.	50061 / 50063 / 50064 / 50066
Alimentation	380V
Puissance	5,5kW
Débit max	900 l/h
Pression de service	200 bar
Type de pompe	laiton
Niveau sonore	90dB
Rotation	1450 tr/min
Poids	72kg
Dimensions	1400x620x770mm



Toutes les réf. sont livrées avec :

- pistolet HP
- lance simple 700mm à tête réglable et buse
- flexible tressé
- roues gonflables

4 choix possibles

Avec flexible 10m
1399,00€
RÉF. 50061

Avec flexible 15m
1439,00€
RÉF. 50063

Avec flexible 20m
1469,00€
RÉF. 50064

Avec flexible 20m
+ enrouleur
+ lance turbo
1855,00€
RÉF. 50066



Nettoyeur HP eau froide tri 1260 l/h 150 bar

Pompe radiale à vilebrequin de qualité industrielle.
Moteur 7,5CV.
Régulateur séparé de la culasse.
Châssis acier mécano-soudé.
Système d'injection produit.
Câble d'alimentation longueur 3m.



Réf.	50071 / 50073 / 50074 / 50076
Alimentation	380V
Puissance	5,5kW
Débit max	1260 l/h
Pression de service	150 bar
Type de pompe	laiton
Niveau sonore	90dB
Rotation	1450 tr/min
Poids	72kg
Dimensions	1400x620x770mm



Toutes les réf. sont livrées avec :

- pistolet HP
- lance simple 700mm à tête réglable et buse
- flexible tressé
- roues gonflables

*Valve VST
Le système VST permet d'éviter une surchauffe de la pompe lorsque le nettoyeur fonctionne pistolet fermé (l'eau recyclée par le régulateur by-pass en circuit fermé peut atteindre des températures très élevées). Dès que la température atteint 57°C, la valve s'ouvre et l'eau s'écoule sous le nettoyeur.

4 choix possibles

Avec flexible 10m
1439,00€
RÉF. 50071

Avec flexible 15m
1495,00€
RÉF. 50073

Avec flexible 20m
1515,00€
RÉF. 50074

Avec flexible 20m
+ enrouleur
+ lance turbo
1860,00€
RÉF. 50076



**Pack nettoyeur HP eau froide tri 1260 Vh 150 bar
+ enrouleur 20m
+ lance turbo
+ lance mitraille
+ canon à mousse**



Composé de :
- 1 nettoyeur HP eau froide 380V 1260 Vh 150 bar avec enrouleur de tuyau 20m et lance turbo réf. 50076
- 1 lance mitraille sans buse pour nettoyeur HP réf. 50358
- 1 buse jet rond pour lance mitraille 1,8 1300 Vh réf. 50380
- 1 canon à mousse pour lance HP raccord M22 1260 Vh réf. 50412.

UN NETTOYEUR HP COMPLET POUR TOUS VOS TRAVAUX !



2199,00€
RÉF. 50077

**Valve VST
Le système VST permet d'éviter une surchauffe de la pompe lorsque le nettoyeur fonctionne pistolet fermé (l'eau recyclée par le régulateur by-pass en circuit fermé peut atteindre des températures très élevées).
Dès que la température atteint 57°C, la valve s'ouvre et l'eau s'écoule sous le nettoyeur.*

- Pompe radiale
- Vitesse de rotation lente : 1450tr/min
- Pistons céramiques
- Système de sécurité VST ou Total Stop
- Câble électrique HO7RNF résistant aux hydrocarbures
- Châssis mécano-soudé et roues gonflables
- Régulateur séparé de la culasse
- Niveau d'huile visible de l'extérieur

**Les +
d'un nettoyeur HP
Made in France :**

- Accessoires évolutifs :
 - Enrouleur
 - Turbo-buse
 - Flexible
 - Déboucheurs, canons à mousse etc...
- Rangements pour flexibles, lances, câble électrique.

Nettoyeur HP eau chaude mono 540 l/h 150 bar

Pompe radiale (pistons céramiques) à vilebrequin de qualité industrielle.
Moteur 3CV.
Régulateur séparé de la culasse.
Châssis acier mécano-soudé.
Sécurité de surpression.
Système d'injection produit.
Câble d'alimentation longueur 3m.
Capacité réservoir fuel 14L.

GARANTIE

4 ANS

RÉGULIER
4 à 5h/jour

Température de service 75°
(serpentin 33 m en acier soudé)

Total stop

Capacité
réservoir
fuel 14 L



Roues avec
patins de
blocage

Filtre au
raccord
d'entrée

Réf.	50081 / 50083 / 50084
Alimentation	220V
Puissance	2,2kW
Débit max	540 l/h
Pression de service	150 bar
Type de pompe	laiton
Niveau sonore	90dB
Rotation	1450 tr/min
Poids	118kg
Dimensions	880x590x800mm

Toutes les réf. sont livrées avec :

- pistolet HP
- lance simple 700mm à tête réglable et buse
- flexible tressé
- roues pleines caoutchouc

3 choix possibles

Avec flexible 10m

2789,00€
RÉF. 50081

Avec flexible 15m

2840,00€
RÉF. 50083

Avec flexible 20m

2880,00€
RÉF. 50084

Nettoyeur HP eau chaude tri 840 l/h 160 bar

Pompe radiale (pistons céramiques) à vilebrequin de qualité industrielle.
Moteur 5,5CV.
Régulateur séparé de la culasse.
Châssis acier mécano-soudé.
Sécurité de surpression.
Système d'injection produit.
Câble d'alimentation longueur 3m.
Capacité réservoir fuel 14L.

GARANTIE

4 ANS

INTENSIF
8 à 10h/jour

Température de service 75°
(serpentin 33 m en acier soudé)

Total stop

Capacité
réservoir
fuel 14 L



Roues avec
patins de
blocage

Filtre au
raccord
d'entrée

Réf.	50089 / 50091 / 50092
Alimentation	380V
Puissance	4kW
Débit max	840 l/h
Pression de service	160 bar
Type de pompe	laiton
Niveau sonore	90dB
Rotation	1450 tr/min
Poids	118kg
Dimensions	880x590x800mm

Toutes les réf. sont livrées avec :

- pistolet HP
- lance simple 700mm à tête réglable et buse
- flexible tressé
- roues pleines caoutchouc

3 choix possibles

Avec flexible 10m

2869,00€
RÉF. 50089

Avec flexible 15m

2920,00€
RÉF. 50091

Avec flexible 20m

2989,00€
RÉF. 50092

Nettoyeur HP eau chaude tri 900 l/h 200 bar

Pompe radiale (pistons céramiques) à vilebrequin de qualité industrielle.
Moteur 7,5CV.
Régulateur séparé de la culasse.
Châssis acier mécano-soudé.
Sécurité de surpression.
Système d'injection produit.
Câble d'alimentation longueur 3m.
Capacité réservoir fuel 14L.

Réf.	50095 / 50096 / 50098
Alimentation	380V
Puissance	5,5kW
Débit max	900 l/h
Pression de service	200 bar
Type de pompe	laiton
Niveau sonore	90dB
Rotation	1450 tr/min
Poids	122kg
Dimensions	880x590x800mm

GARANTIE

4 ANS

INTENSIF
8 à 10h/jour

3 choix possibles

Avec flexible 10m

3195,00€

RÉF. 50095

Avec flexible 15m

3280,00€

RÉF. 50096

Avec flexible 20m

+ enrouleur
+ lance turbo

3529,00€

RÉF. 50098



Température de service 75°
(serpentin 33 m en acier soudé)

Total stop

Capacité réservoir fuel 14 L

Roues avec patins de blocage

Filtre au raccord d'entrée

Toutes les réf. sont livrées avec :

- pistolet HP
- lance simple 700mm à tête réglable et buse
- flexible tressé
- roues pleines caoutchouc

Nettoyeur HP eau froide thermique 600 l/h 160 bar

Pompe radiale à vilebrequin 3 pistons en acier revêtu de céramique.
Moteur 6,5CV à essence avec sécurité manque d'huile.
Régulateur séparé de la culasse.
Châssis acier mécano-soudé, peinture époxy.
Système d'injection produit.

→ Moteur Honda
→ Moteur OHV



GARANTIE
4
ANS

RÉGULIER
4 à 5h/jour

Réf.	50028
Pression de service	160 bar
Type de pompe	laiton
Moteur	thermique 6,5CV Honda GX
Rotation	3400 tr/min
Tuyau	tressé
Longueur du tuyau	10m
Poids	39kg
Dimensions	745x542x850mm (carton)



Flexible 10m tressé

Sécurité
manque d'huile

Moteur
6,5 cv
Honda

Valve de sécurité
thermique (V.S.T.)*

Lance 700mm à tête
réglable avec buse

Livré avec :

- pistolet HP avec raccord à visser (côté lance)
- lance simple 700mm à tête réglable avec buse jet plat.
- flexible tressé 10m
- roues gonflables Ø 260mm

1 479,00€

RÉF. 50028

Nettoyeur HP eau froide thermique 900 l/h 240 bar

Pompe radiale à vilebrequin 3 pistons en acier revêtu de céramique.
Moteur 13CV à essence avec sécurité manque d'huile.
Régulateur séparé de la culasse.
Châssis acier mécano-soudé, peinture époxy.
Système d'injection produit.
Régulateur anti coups de bélier.

→ Système anti-recul K5
(facilite le démarrage
et évite les accoups)



GARANTIE
4
ANS

INTENSIF
8 à 10h/jour

Réf.	50031
Débit eau	900 l/h
Pression de service	240 bar
Type de pompe	laiton
Moteur	thermique 13CV Honda
Rotation	3400 tr/min
Tuyau	tressé
Longueur du tuyau	10m
Poids	63kg
Dimensions	745x542x850mm(carton)

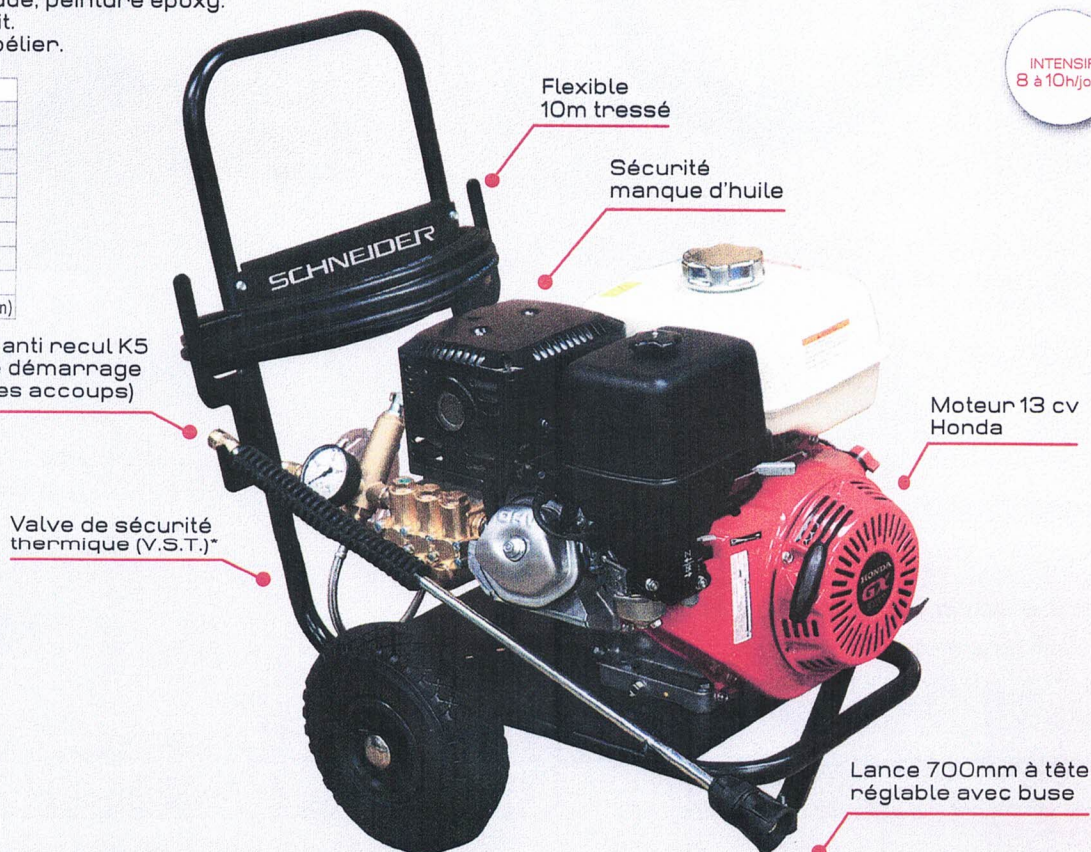

Flexible
10m tressé

Sécurité
manque d'huile

Moteur 13 cv
Honda

Système anti recul K5
(facilite le démarrage
et limite les accoups)

Valve de sécurité
thermique (V.S.T.)*

Lance 700mm à tête
réglable avec buse

Livré avec :

- pistolet HP avec raccord à visser (côté lance)
- lance simple 700mm à tête réglable
- flexible tressé 10m
- roues gonflables Ø 260mm
- raccord à billes en sortie de pompe

2 395,00€

RÉF. 50031

*Valve VST
Le système VST permet d'éviter une surchauffe de la pompe lorsque le nettoyeur fonctionne pistolet fermé (l'eau recyclée par le régulateur by-pass en circuit fermé peut atteindre des températures très élevées). Dès que la température atteint 57°C, la valve s'ouvre et l'eau s'écoule sous le nettoyeur.

Enrouleur de flexible nu pour nettoyeur HP



240,00€
RÉF. 50283

Enrouleur avec flexible de 20m pour nettoyeur HP

Réf.	Descriptif
50280	Pour gamme eau froide
50281	Pour gamme eau chaude



420,00€
RÉF. 50280 / 50281

Flexible complet HP

Montage sur gamme Pro. Raccord ETK22 et femelle 3/8".

Réf.	Diamètre	Longueur	Prix unitaire
50250	8mm	10m	74,90€
50251	8mm	15m	132,50€
50252	8mm	20m	159,00€

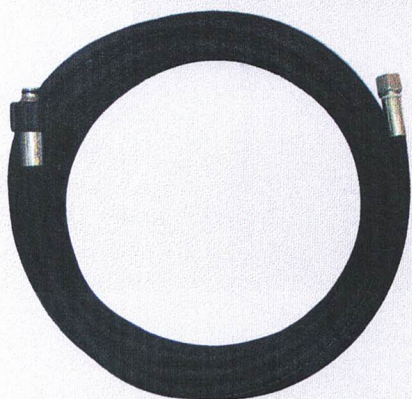

Pistolet sans raccord tournant

Coupleur 26025030.
Raccord ETK22.

Compatible avec :
- lance simple 700mm à tête réglable
- lance 700mm avec buse turbo.



66,90€
RÉF. 50290

Lance simple 700mm à tête réglable avec buse pour nettoyeurs HP

Réf.	Calibre	pour réf.	Prix unitaire
50320	0,30	50041-50043-50044	60,00€
50321	0,40	50061-50063-50064-50066	60,00€
50322	0,45	50051-50053-50054-50056-50095-50096-50098	60,00€
50323	0,50	50089-50091-50092	60,00€
50324	0,75	50071-50073-50074-50076	60,00€

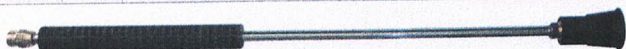

Lance 700mm avec buse rotative pour nettoyeurs HP

Réf.	Calibre	pour réf.	Prix unitaire
50350	0,30	50030-50041-50043-50044-50081-50083-50084-50030	92,00€
50351	0,40	50061-50063-50064-50066	92,00€
50352	0,45	50031-50051-50053-50054-50056-50095-50096-50098	92,00€
50353	0,50	50089-50091-50092	92,00€
50354	0,75	50071-50073-50074-50076	92,00€

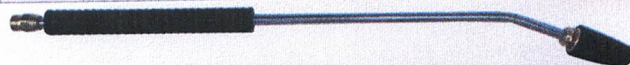

Lance sans buse pour nettoyeur HP

Prévoir buse HP adaptée au débit/pression de l'appareil (non incluse).

Réf.	Longueur
50326	2000mm

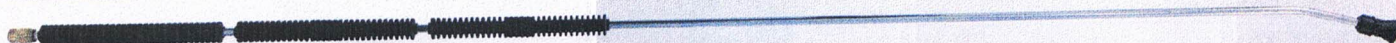

84,90€
RÉF. 50326

Lance mitraille sans buse pour nettoyeur HP

Raccord mâle M22.
Livrée sans buse.

Réf.	Longueur
50358	550mm



→ Avec sa poignée réglable soit jet rectiligne longue portée soit jet de forme conique

INFO

Buse débit 900 l/h = réf.50378
Buse débit 1300 l/h = réf.50380

189,00€
RÉF. 50358

Canon à mousse pour lance HP

Permet l'application de produits moussants nécessitant un temps d'action prolongé. Idéal pour le nettoyage et la désinfection des bâtiments d'élevage, véhicules, labo... Débit détergent réglable. Raccord mâle M22. Température 80°C.

Réf.	50410	50412
	Pour débit max 900 l/h	Pour débit max 1260 l/h
Capacité réservoir	2L	2L
Débit max	15 l/min	21 l/min
Pression max	250 bar	250 bar



LA VISIBILITÉ DE LA MOUSSE BLANCHE PERMET DE VÉRIFIER SI TOUTE LA SURFACE EST BIEN TRAITÉE.

Livré avec :
- coupleur M22x1,5

220,00€
RÉF. 50410 / 50412

Kit déboucheur 15m plomberie siphon

Pour tuyau Ø30 à 50mm.
Raccord mâle M22.



259,00€
RÉF. 50398

Tuyau déboucheur canalisation complet

Pour tuyau Ø150mm.
Raccord mâle M22.

Réf.	Longueur
50400	20m
50402	30m



249,00€
RÉF. 50400

330,00€
RÉF. 50402

Buse pour kit déboucheur

Pour remplacement sur kit réf.50400 et 50402.



32,00€
RÉF. 50383

Buse HP jet rond pour lance mitraille

Pour lance réf.50358.

Réf.	50378	50380
Diamètre	1,5/1,6	1,8
Débit	900 l/h	1300 l/h

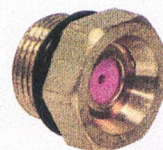

19,90€
RÉF. 50378 / 50380

Buse HP

Pour lance simple 700mm à tête réglable. Jet plat 25°-1/4 mâle.

Réf.	Calibre	pour réf.	Prix unitaire
50370	0,30	50030-50041-50043-50044-50081-50083-50084	14,60€
50371	0,40	50061-50063-50064-50066	14,60€
50372	0,45	50031-50051-50053-50054-50056-50095-50096-50098	14,60€
50373	0,50	50089-50091-50092	14,60€
50374	0,75	50071-50073-50074-50076	14,60€





11 Impasse de l'Onyx
37300 JOUE LES TOURS

Tél. 06 32 71 10 64

Fax 02 47 53 78 13

contact@bsi-pro.com
www.bsi-pro.com/DECOUVRIR-NOTRE-VIDEO